

# ЛИНЕЙНЫЕ РАСПРЕДЕЛИТЕЛИ SUPER X

## Ручное и механическое управление золотниковым распределителем

3/2, 5/2 и 5/3, G1/8, G1/4



Широкий диапазон управления  
Пригодны для разных направлений потока приложений с двойным питанием

Характеризуются высоким расходом

Легковесные коррозионностойкие материалы

### Технические характеристики

#### Среда:

Сжатый воздух, фильтрованный, с маслом и без масла

#### Рабочее давление:

Максимально 10 бар

#### Температура окружающей среды:

Соленоидная система изготавливается

0°C ... +70°C

Проконсультируйтесь с нашей технической службой при применении ниже +2°C.

### Материалы

Корпус: цинковый сплав

Торцевые крышки: алюминий, цинковый сплав или заполненный стеклом нейлон

Уплотнения: нитрильная резина

## МОДЕЛИ МЕХАНИЧЕСКИХ РАСПРЕДЕЛИТЕЛЕЙ

### 3/2 механические распределители



Символ	Привод	Размер порта	Расход (л/мин)	Модели		Принадлежности			Сервисный набор
				Рисунок ном.	Прямой фитинг	Угловой фитинг	Глушитель		
	Плунжер /Пружина	G1/8	335	<b>03 0400 02</b>	A, 1	C02250618	C02470618	T40C1800	03 8408 02
	Плунжер /Пружина	G1/4	965	<b>03 0600 02</b>	B, 3	C02250828	C02470828	T40C2800	03 8602 02
	Плунжер /Пилот	G1/8	335	<b>03 0417 02</b>	C, 1	C02250618	C02470618	T40C1800	03 8408 02
	Ролик /Пружина	G1/8	335	<b>03 0402 02</b>	A, 2	C02250618	C02470618	T40C1800	03 8408 02
	Ролик /Пружина	G1/4	965	<b>03 0602 02</b>	B, 6	C02250828	C02470828	T40C2800	03 8602 02
	Роликовый рычаг /Пружина	G1/8	335	<b>03 0411 02</b>	A, 4	C02250618	C02470618	T40C1800	03 8408 02
	Роликовый рычаг /Пружина	G1/4	965	<b>03 0611 02</b>	B, 9	C02250828	C02470828	T40C2800	03 8602 02
	Роликовый рычаг (тяжелый режим) /Пружина	G1/8	335	<b>03 0293 02</b>	A, 10	C02250618	C02470618	T40C1800	03 8408 02
	Чувствительный роликовый рычаг /Пружина	G1/8	335	<b>03 0423 02</b>	A, 5	C02250618	C02470618	T40C1800	-
	Ролик /Пилот	G1/8	335	<b>03 0409 02</b>	C, 2	C02250618	C02470618	T40C1800	03 8408 02
	Ролик /Пилот	G1/4	965	<b>03 0609 02</b>	D, 6	C02250828	C02470828	T40C2800	03 8612 02
	Роликовый рычаг / Пилот	G1/8	335	<b>03 0427 02</b>	C, 4	C02250618	C02470618	T40C1800	03 8408 02
	Роликовый рычаг / Пилот	G1/4	965	<b>03 0624 02</b>	D, 9	C02250828	C02470828	T40C2800	03 8612 02
	Ломающийся рычаг /Пружина	G1/8	335	<b>03 0410 02</b>	A, 7	C02250618	C02470618	T40C1800	03 8408 02
	Ломающийся рычаг (тяжелый режим) /Пружина	G1/8	335	<b>03 0294 02</b>	A, 11	C02250618	C02470618	T40C1800	03 8408 02
	Антенна /Пружина	G1/8	335	<b>03 0432 02</b>	A, 8	C02250618	C02470618	T40C1800	-

Для дополнительной информации

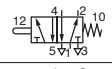
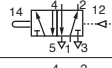
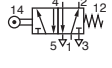

[www.norgren.com/info/ru3-150](http://www.norgren.com/info/ru3-150)

## 5/2 механические распределители

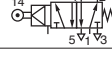
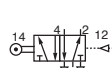
Привод	Размер порта	Расход (л/мин)	Модели	Рисунок ном.	Принадлежности			Сервисный набор	
					Прямой фитинг	Угловой фитинг	Глушитель		
	Плунжер /Пружина	G1/8	335	<b>X3 0440 02</b>	E, 1	Диаметр отверстия трубы			
	Плунжер /Пружина	G1/4	965	<b>X3 0640 02</b>	F, 3	C02250618	C02470618	T40C1800	03 8408 02
	Плунжер /Пилот	G1/8	335	<b>X3 0457 02</b>	G, 1	C02250618	C02470618	T40C1800	03 8408 02
	Ролик /Пружина	G1/8	335	<b>X3 0442 02</b>	E, 2	C02250618	C02470618	T40C1800	03 8408 02
	Ролик /Пружина	G1/4	965	<b>X3 0642 02</b>	F, 6	C02250828	C02470828	T40C2800	03 8602 02
	Роликовый рычаг /Пружина	G1/8	335	<b>X3 0451 02</b>	E, 4	C02250618	C02470618	T40C1800	03 8408 02
	Роликовый рычаг /Пружина	G1/4	965	<b>X3 0651 02</b>	F, 9	C02250828	C02470828	T40C2800	03 8602 02
	Роликовый рычаг (тяжелый режим) /Пружина	G1/8	335	<b>X3 0393 02</b>	E, 10	C02250618	C02470618	T40C1800	03 8408 02
	Чувствительный роликовый рычаг /Пружина	G1/8	335	<b>X3 0463 02</b>	E, 5	C02250618	C02470618	T40C1800	-
	Ролик /Пилот	G1/8	335	<b>X3 0449 02</b>	G, 2	C02250618	C02470618	T40C1800	03 8408 02
	Ролик /Пилот	G1/4	965	<b>X3 0649 02</b>	H, 6	C02250828	C02470828	T40C2800	03 8612 02
	Роликовый рычаг / Пилот	G1/8	335	<b>X3 0467 02</b>	G, 4	C02250618	C02470618	T40C1800	03 8408 02
	Роликовый рычаг / Пилот	G1/4	965	<b>X3 0664 02</b>	H, 9	C02250828	C02470828	T40C2800	03 8612 02
	Ломающийся рычаг /Пружина	G1/8	335	<b>X3 0450 02</b>	E, 7	C02250618	C02470618	T40C1800	03 8408 02
	Ломающийся рычаг (тяжелый режим) /Пружина	G1/8	335	<b>X3 0394 02</b>	E, 11	C02250618	C02470618	T40C1800	03 8408 02
	Антенна /Пружина	G1/8	335	<b>X3 0472 02</b>	E, 8	C02250618	C02470618	T40C1800	-

## МОДЕЛИ РУЧНЫХ РАСПРЕДЕЛИТЕЛЕЙ

### 3/2 ручные распределители

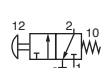
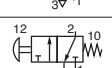
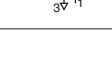
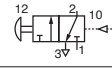
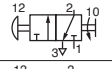
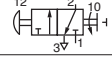
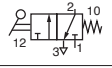
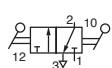
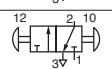
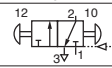
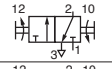
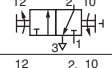
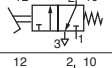

Привод	Размер порта	Расход (л/мин)	Цвет	Модели	Рисунок ном.	Принадлежности			Сервисный набор	
						Прямой фитинг	Угловой фитинг	Глушитель		
	Кнопка/пружина	G1/8	335	Черный	<b>03 0404 02</b>	A, 12	C02250618	C02470618	T40C1800	03 8408 02
	Кнопка/пружина	G1/4	965	Черный	<b>03 0604 02</b>	B, 14	C02250828	C02470828	T40C2800	03 8602 02
	Кнопка/пружина	G1/8	335	Зеленый	<b>03 0405 02</b>	A, 12	C02250618	C02470618	T40C1800	03 8408 02
	Кнопка/пружина	G1/8	335	Красный	<b>03 0406 02</b>	A, 12	C02250618	C02470618	T40C1800	03 8408 02
	Кнопка (ладонная)/пружина	G1/8	335	Красный	<b>03 0366 02</b>	A, 15	C02250618	C02470618	T40C1800	03 8408 02
	Кнопка (ладонная)/пружина	G1/8	335	Зеленый	<b>03 0367 02</b>	A, 15	C02250618	C02470618	T40C1800	03 8408 02
	Кнопка (ладонная)/пружина	G1/8	335	Черный	<b>03 0368 02</b>	A, 15	C02250618	C02470618	T40C1800	03 8408 02
	Кнопка (скрытая)/пружина	G1/8	335	Черный	<b>03 0414 02</b>	A, 13	C02250618	C02470618	T40C1800	03 8408 02
	Кнопка (скрытая)/пружина	G1/8	335	Зеленый	<b>03 0415 02</b>	A, 13	C02250618	C02470618	T40C1800	03 8408 02
	Кнопка (скрытая)/пружина	G1/8	335	Красный	<b>03 0416 02</b>	A, 13	C02250618	C02470618	T40C1800	03 8408 02
	Кнопка /пилот	G1/8	335	Черный	<b>03 0408 02</b>	C, 12	C02250618	C02470618	T40C1800	03 8408 02
	Кнопка /пилот	G1/4	965	Черный	<b>03 0608 02</b>	D, 14	C02250828	C02470828	T40C2800	03 8612 02
	Кнопка /пилот	G1/8	335	Зеленый	<b>03 0420 02</b>	C, 12	C02250618	C02470618	T40C1800	03 8408 02
	Кнопка /пилот	G1/8	335	Красный	<b>03 0421 02</b>	C, 12	C02250618	C02470618	T40C1800	03 8408 02
	Аварийный останов/поворотное кольцо	G1/8	335	Красный	<b>03 0299 02</b>	A, 16	C02250618	C02470618	T40C1800	03 8473 02
	Кнопка /ладон. /ключ	G1/8	335	Красный	<b>03 0335 02</b>	A, 17	C02250618	C02470618	T40C1800	03 8408 02
	Кнопка /ладон. /ключ	G1/8	335	Красный	<b>03 0335 02</b>	A, 17	C02250618	C02470618	T40C1800	03 8408 02
	Кнопка /ладон. /ключ	G1/8	335	Красный	<b>03 0335 02</b>	A, 17	C02250618	C02470618	T40C1800	03 8408 02
	Кнопка /ладон. /ключ	G1/8	335	Красный	<b>03 0335 02</b>	A, 17	C02250618	C02470618	T40C1800	03 8408 02
	Рычаг /пружина	G1/8	335	Черный	<b>03 0438 02</b>	A, 23	C02250618	C02470618	T40C1800	03 8408 02
	Рычаг /пружина	G1/4	965	Черный	<b>03 0638 02</b>	B, 31	C02250828	C02470828	T40C2800	03 8602 02
	Рукоятка рычага/пружина	G1/8	335	Черный	<b>03 0426 02</b>	A, 19	C02250618	C02470618	T40C1800	03 8408 02
	Тумблер /тумблер	G1/8	335	Черный	<b>03 0403 02</b>	A, 22	C02250618	C02470618	T40C1800	03 8408 02
	Рычаг /рычаг	G1/8	335	Черный	<b>03 0437 02</b>	A, 23	C02250618	C02470618	T40C1800	03 8408 02
	Рычаг /рычаг	G1/4	965	Черный	<b>03 0637 02</b>	B, 31	C02250828	C02470828	T40C2800	03 8602 02
	Ручка /ручка	G1/8	335	Черный	<b>03 0425 02</b>	A, 21	C02250618	C02470618	T40C1800	03 8408 02
	Ручка /ручка	G1/4	965	Черный	<b>03 0625 02</b>	B, 20	C02250828	C02470828	T40C2800	03 8602 02
	Ручка /ручка или пилот	G1/8	335	Черный	<b>03 0424 02</b>	D, 21	C02250618	C02470618	T40C1800	03 8408 02
	Ручка /ручка или пилот	G1/4	965	Черный	<b>03 0627 02</b>	D, 20	C02250828	C02470828	T40C2800	03 8612 02
	Поворотная ручка/ поворотная ручка	G1/8	335	Черный	<b>03 0298 02</b>	A, 27	C02250618	C02470618	T40C1800	03 8408 02
	Ключ/ключ	G1/8	335	Хром.	<b>03 0418 02 801A</b>	28	C02250618	C02470618	T40C1800	03 8408 02
	Ключ/ключ	G1/8	335	Хром.	<b>03 0418 02 801A</b>	28	C02250618	C02470618	T40C1800	03 8408 02
	Педаль/пружина	G1/8	335	Черный	<b>03 0481 02</b>	29	C02250618	C02470618	T40C1800	03 8408 02
	Педаль/пружина	G1/4	965	Черный	<b>03 0681 02</b>	29	C02250828	C02470828	T40C2800	03 8602 02
	Педаль/педаль	G1/8	335	Черный	<b>03 0483 02</b>	29	C02250618	C02470618	T40C1800	03 8408 02
	Педаль/педаль	G1/4	965	Черный	<b>03 0683 02</b>	29	C02250828	C02470828	T40C2800	03 8602 02

# ЛИНЕЙНЫЕ РАСПРЕДЕЛИТЕЛИ SUPER X

## Ручное и механическое управление золотниковым распределителем

3/2, 5/2 и 5/3, G1/8, G1/4

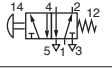
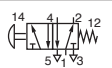
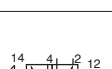
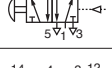
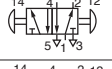
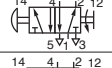
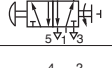
### 5/2 и 5/3 ручные распределители

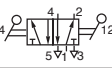
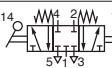
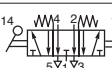
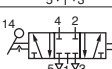
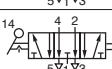
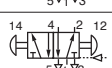
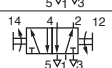
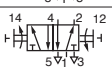
Привод	Средняя поз.	Размер порта	Расход (л/мин)	Цвет	Модели	Рисунок ном.	Принадлежности			Сервисный набор	
							Прямой фитинг	Угловой фитинг	Глушитель		
	Кнопка/пружина	–	G1/8	335	Черный	<b>X3 0444 02</b>	E, 12	C02250618	C02470618	T40C1800	03 8408 02
	Кнопка/пружина	–	G1/4	965	Черный	<b>X3 0644 02</b>	F, 14	C02250828	C02470828	T40C2800	03 8602 02
	Кнопка/пружина	–	G1/8	335	Зеленый	<b>X3 0445 02</b>	E, 12	C02250618	C02470618	T40C1800	03 8408 02
	Кнопка/пружина	–	G1/8	335	Красный	<b>X3 0446 02</b>	E, 12	C02250618	C02470618	T40C1800	03 8408 02
	Кнопка (ладонная)/пружина	–	G1/8	335	Красный	<b>X3 0386 02</b>	E, 15	C02250618	C02470618	T40C1800	03 8408 02
	Кнопка (ладонная)/пружина	–	G1/8	335	Зеленый	<b>X3 0387 02</b>	E, 15	C02250618	C02470618	T40C1800	03 8408 02
	Кнопка (скрытая)/пружина	–	G1/8	335	Черный	<b>X3 0454 02</b>	E, 13	C02250618	C02470618	T40C1800	03 8408 02
	Кнопка (скрытая)/пружина	–	G1/8	335	Зеленый	<b>X3 0455 02</b>	E, 13	C02250618	C02470618	T40C1800	03 8408 02
	Кнопка (скрытая)/пружина	–	G1/8	335	Красный	<b>X3 0456 02</b>	E, 13	C02250618	C02470618	T40C1800	03 8408 02
	Кнопка /пилот	–	G1/8	335	Черный	<b>X3 0448 02</b>	G, 12	C02250618	C02470618	T40C1800	03 8408 02
	Кнопка /пилот	–	G1/4	965	Черный	<b>X3 0648 02</b>	H, 14	C02250828	C02470828	T40C2800	03 8612 02
	Кнопка /пилот	–	G1/8	335	Зеленый	<b>X3 0460 02</b>	G, 12	C02250618	C02470618	T40C1800	03 8408 02
	Кнопка /пилот	–	G1/8	335	Красный	<b>X3 0461 02</b>	G, 12	C02250618	C02470618	T40C1800	03 8408 02
	Ручка, нажать/ручка, отжать	–	G1/8	335	Черный	<b>X3 0465 02</b>	E, 26	C02250618	C02470618	T40C1800	03 8408 02
	Ручка /ручка	–	G1/4	965	Черный	<b>X3 0665 02</b>	M, 20	C02250828	C02470828	T40C2800	03 8602 02
	Аварийный останов/поворотное кольцо	–	G1/8	335	Красный	<b>X3 0299 02</b>	E, 16	C02250618	C02470618	T40C1800	03 8473 02
	Лад. кнопка, кажать/ключ	–	G1/8	335	Красный	<b>X3 0375 02 801</b>	E, 17	C02250618	C02470618	T40C1800	03 8408 02
	Рычаг /пружина	–	G1/8	335	Черный	<b>X3 0478 02</b>	E, 22	C02250618	C02470618	T40C1800	03 8408 02
	Рычаг /пружина	–	G1/4	965	Черный	<b>X3 0678 02</b>	F, 31	C02250828	C02470828	T40C2800	03 8602 02
	Рукоятка рычага/пружина	–	G1/8	335	Черный	<b>X3 0466 02</b>	E, 19	C02250618	C02470618	T40C1800	03 8408 02
	Тумблер /тумблер	–	G1/8	335	Черный	<b>X3 0443 02</b>	E, 24	C02250618	C02470618	T40C1800	03 8408 02
	Рычаг /рычаг	–	G1/8	335	Черный	<b>X3 0477 02</b>	E, 23	C02250618	C02470618	T40C1800	03 8408 02
	Рычаг /рычаг	–	G1/4	965	Черный	<b>X3 0677 02</b>	F, 31	C02250828	C02470828	T40C2800	03 8602 02
	Рычаг/пружина/рычаг	APB	G1/8	335	Черный	<b>X3 3438 02</b>	J, 32	C02250618	C02470618	T40C1800	03 8408 02
	Рычаг/пружина/рычаг	APB	G1/4	965	Черный	<b>X3 3638 02</b>	J, 32	C02250828	C02470828	T40C2800	03 8602 02
	Рычаг/пружина/рычаг	COE	G1/8	335	Черный	<b>X3 3478 02</b>	J, 32	C02250618	C02470618	T40C1800	03 8408 02
	Рычаг/пружина/рычаг	COE	G1/4	965	Черный	<b>X3 3678 02</b>	J, 32	C02250828	C02470828	T40C2800	03 8602 02
	Рычаг /рычаг /рычаг	APB	G1/8	335	Черный	<b>X3 3437 02</b>	J, 32	C02250618	C02470618	T40C1800	03 8408 02
	Рычаг /рычаг /рычаг	APB	G1/4	965	Черный	<b>X3 3637 02</b>	J, 32	C02250828	C02470828	T40C2800	03 8602 02
	Рычаг /рычаг /рычаг	COE	G1/8	335	Черный	<b>X3 3477 02</b>	J, 32	C02250618	C02470618	T40C1800	03 8408 02
	Рычаг /рычаг /рычаг	COE	G1/4	965	Черный	<b>X3 3677 02</b>	J, 32	C02250828	C02470828	T40C2800	03 8602 02
	Ручка /ручка или пилот	–	G1/8	335	Черный	<b>X3 0464 02</b>	G, 21	C02250618	C02470618	T40C1800	03 8408 02
	Поворотная кнопка/поворотная кнопка	–	G1/8	335	Черный	<b>X3 0298 02</b>	E, 27	C02250618	C02470618	T40C1800	03 8408 02
	Ключ/ключ	–	G1/8	335	Хром.	<b>X3 0458 02 801</b>	E, 28	C02250618	C02470618	T40C1800	03 8408 02
	Педаль/пружина	–	G1/8	335	Черный	<b>X3 0482 02</b>	29	C02250618	C02470618	T40C1800	03 8408 02
	Педаль/пружина	–	G1/4	965	Черный	<b>X3 0682 02</b>	29	C02250828	C02470828	T40C2800	03 8602 02
	Педаль/педаль	–	G1/8	335	Черный	<b>X3 0484 02</b>	29	C02250618	C02470618	T40C1800	03 8408 02
	Педаль/педаль	–	G1/4	965	Черный	<b>X3 0684 02</b>	29	C02250828	C02470828	T40C2800	03 8602 02

## Размеры

G1/8, 3/2 Пружинный возврат, базовый корпус

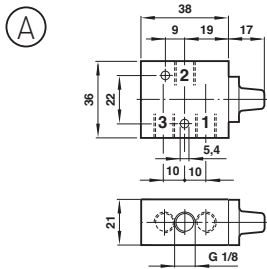

G1/4, 3/2 Пружинный возврат, базовый корпус

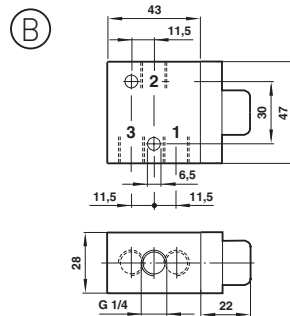

G1/8, 3/2 Пилотный возврат, базовый корпус

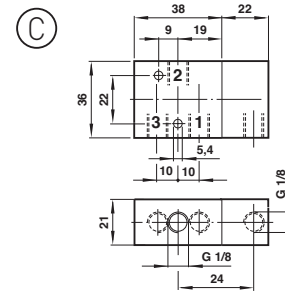

G1/4, 3/2 Пилотный возврат, базовый корпус

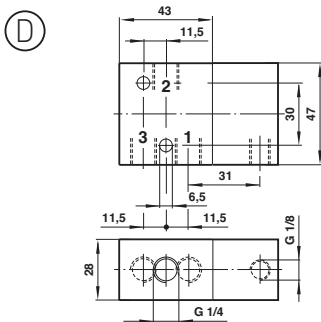

G1/8, 5/2 Пружинный возврат, базовый корпус

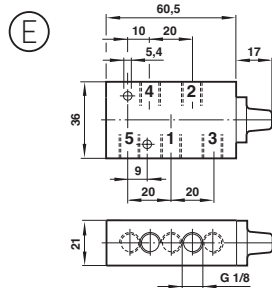

G1/4, 5/2 Пружинный возврат, базовый корпус

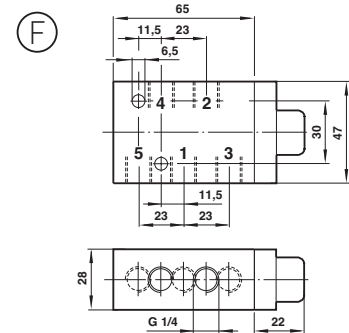

G1/8, 5/2 Пилотный возврат, базовый корпус

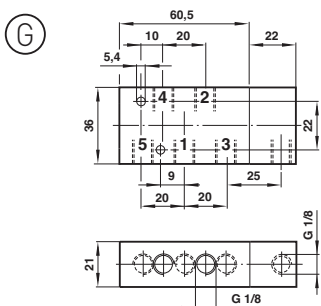

G1/4, 5/2 Пилотный возврат, базовый корпус

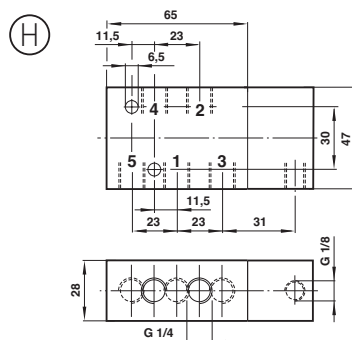

G1/4, 5/3 Пружинный возврат, базовый корпус

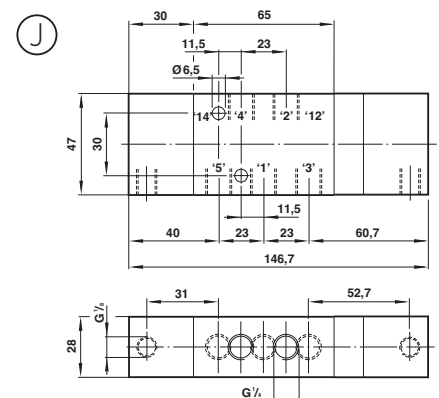

# ЛИНЕЙНЫЕ РАСПРЕДЕЛИТЕЛИ SUPER X

## Ручное и механическое управление золотниковым распределителем

3/2, 5/2 и 5/3, G1/8, G1/4

### Механические приводы распределителя

Плунжер – G1/8 распределители

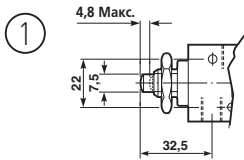

Ролик – G1/8 распределители

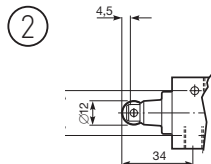

Плунжер – G1/4 распределители

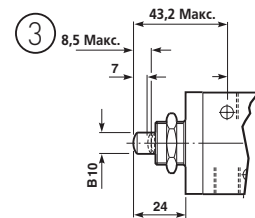

Роликовый рычаг – G1/8 распределители

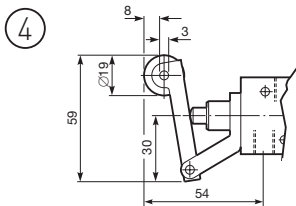

Чувствительный роликовый рычаг – G1/8 распределители

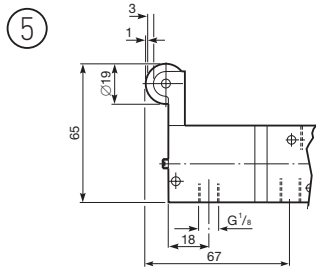

Ролик – G1/4 распределители

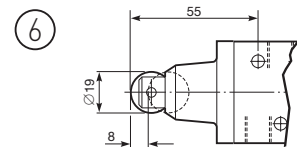

Ломаящийся рычаг – G1/8 распределители

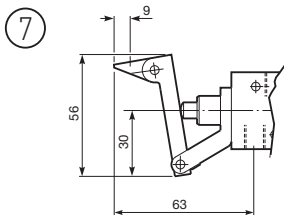

Антенна – G1/8 распределители

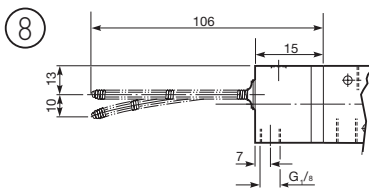

Роликовый рычаг – G1/4 распределители

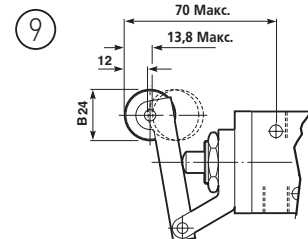

Роликовый рычаг для тяжелых условий – G1/8 распределители

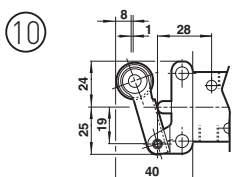

Ломаящийся рычаг для тяжелых условий – G1/8 распределители

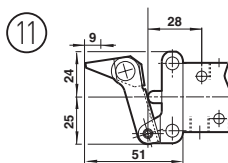

## Ручные приводы распределителя

Кнопка – G1/8 распределители

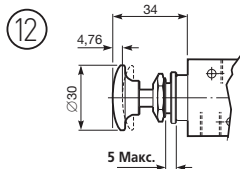

Кнопка (скрытая) – G1/8 распределители

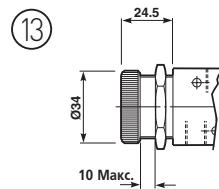

Кнопка – G1/4 распределители

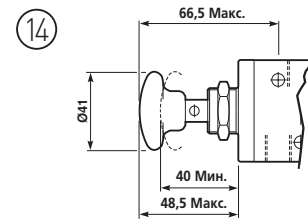

Кнопка (ладонная) – G1/8 распределители

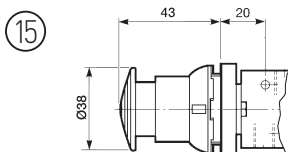

Аварийный останов – G1/8 распределители

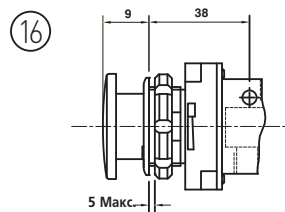

Кнопка/ключ – G1/8 распределители

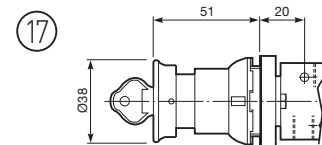

Рычаг/ручка – G1/8 распределители

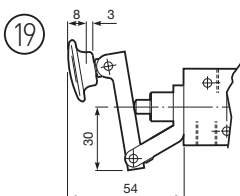

Ручка – G1/4 распределители

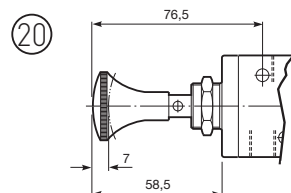

Ручка – G1/8 распределители

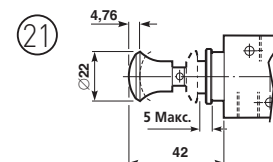

# ЛИНЕЙНЫЕ РАСПРЕДЕЛИТЕЛИ SUPER X

## Ручное и механическое управление золотниковым распределителем

3/2, 5/2 и 5/3, G1/8, G1/4

Распределитель с рычажным управлением, пружинный возврат – G1/8 распределители

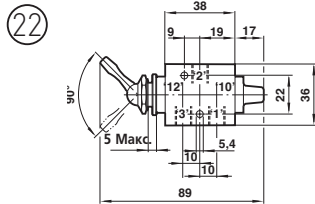

Распределитель с рычажным управлением, пружинный возврат – G1/8 распределители

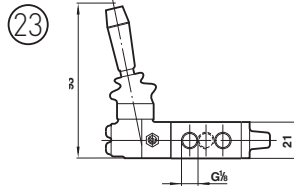

Переключатель – G1/8 распределители

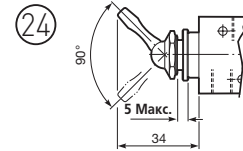

Распределитель с рычажным управлением, пружинный возврат – G1/8 распределители

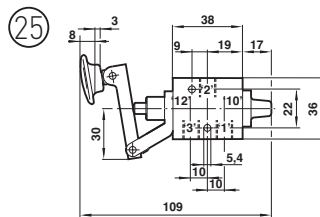

Распределитель с нажимаемой и возвратной ручкой – G1/8 распределители

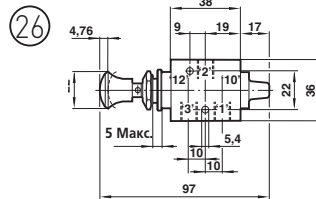

Поворотная ручка – G1/8 распределители

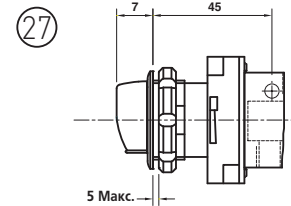

Ключ – G1/8 распределители

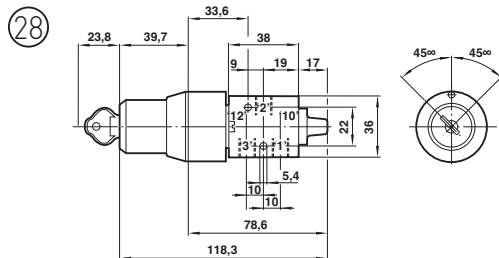

Педаль/ножной рычаг – G1/8-G1/4 распределители

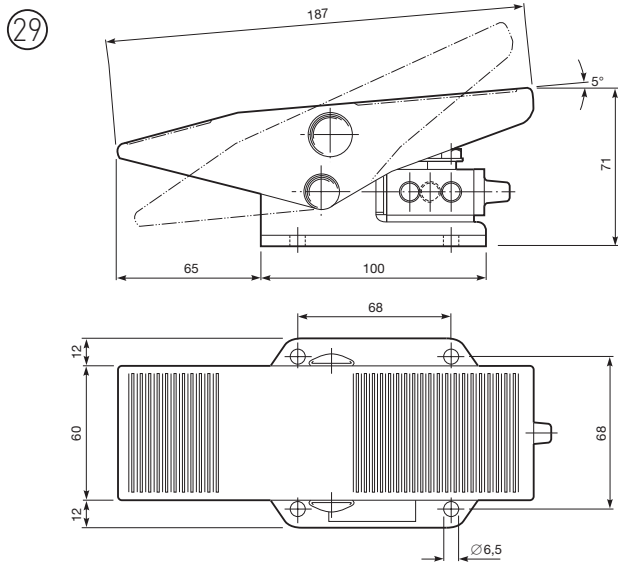

Рычаг – G1/8 распределители

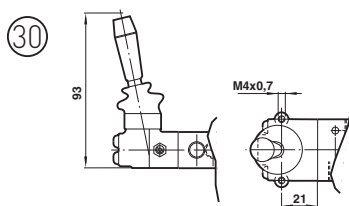

Рычаг – G1/4 распределители

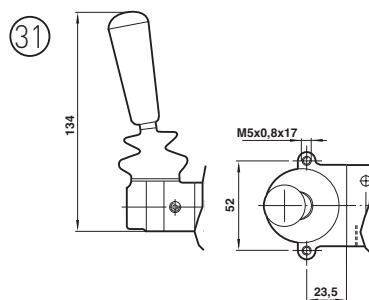

Рычаг/пружина/рычаг – G1/4 распределители

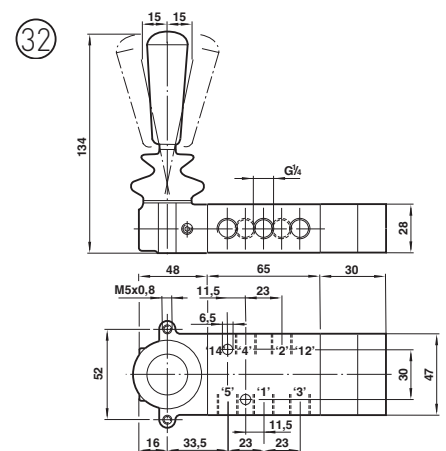

Рабочие усилия: 12 Н (X3 3638 02 и X3 3678 02),  
 15 Н (X3 3637 02 и X3 3677 02)  
 Панельное отверстие:  $\varnothing$  31 мм,  
 Толщина панели: 8 мм максимум