

# КМ/31000

## Удобные в эксплуатации воздушные сильфоны из нержавеющей стали

Одностороннее действие - Ø 8 до 14 дюйм



Концевые пластины из нержавеющей стали

Работа без трения

Без технического обслуживания и смазки

Идеальны для короткоходовых, с высокими усилиями приложений

Высокий уровень виброизоляции

Легкая, компактная установка – нет проблем с выравниванием

### ТЕХНИЧЕСКИЕ ХАРАКТЕРИСТИКИ

#### Среда:

Сжатый воздух, фильтрованный, без масла

#### Рабочее давление:

8 бар максимум

#### Рабочая температура:

-40°C ... +70°C макс.

При применении ниже +2° С проконсультируйтесь с нашей технической службой

#### Важные рекомендации:

Конструкция этих воздушных сильфонов допускает работу под углом от 5° до 25°. Верхняя плита и плита основания могут быть не выровнены, в зависимости от высоты воздушного сильфона и числа гофр.

Чтобы избежать повреждения должны использоваться в обоих конечных положениях жесткие упоры. Чтобы вернуть воздушные сильфоны к их минимальной высоте, должна применяться внешняя возвращающая сила. Осевая нагрузка зависит непосредственно от высоты воздушного сильфона. Когда высота увеличивается - снижается нагрузка. Поскольку внешний диаметр изменяется, при работе должен быть достаточный зазор вокруг воздушного сильфона.

### СТАНДАРТНЫЕ МОДЕЛИ

Номинальный Ø (дюйм) x Гофры	Максимальный ход (мм)	Размер порта	МОДЕЛЬ
8 X 1	80	G1/2	КМ/31081
8 X 2	175	G1/2	КМ/31082
10 X 1	100	G1/2	КМ/31101
10 X 2	225	G1/2	КМ/31102
10 X 3	330	G1/2	КМ/31103
12 X 1	100	G1/2	КМ/31121
12 X 2	225	G1/2	КМ/31122
12 X 3	330	G1/2	КМ/31123
14 1/2 X 1	125	G1/2	КМ/31141
14 1/2 X 2	265	G1/2	КМ/31142
14 1/2 X 3	380	G1/2	КМ/31143



**Примечание безопасности:** Этим приводам нельзя повышать давление, когда нет ограничений.

Для точного расчета для компактных воздушных сильфонов, пожалуйста, свяжитесь с нашей технической службой.

## СЕЛЕКТОР ОПЦИЙ

★КМ/31★

Материалы воздушных сильфонов	Замена
NR-, SBR-, BR-Материалы	Нет
Высокая температура (Бутил)	T
Предельная температура (Эпихлор)	E

Число гофров	Замена
1	1
2	2
3	3

Номинальный диаметр (дюймы)	Замена
8	08
10	10
12	12
14 1/2	14

Эти опции выбора показывают только варианты цилиндров.  
Дополнительные варианты/опции не возможны.  
Информацию относительно вариантов смотрите в технической документации.

## ОСНОВНЫЕ РАЗМЕРЫ

КМ/31081 ... КМ/31143

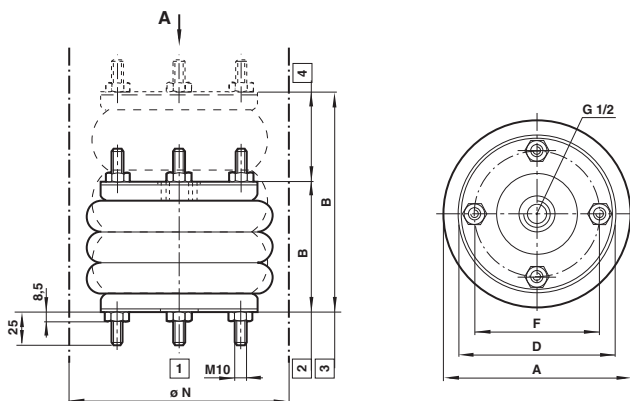

- 1 Установленный диаметр мин.
- 2 Высота установки мин.
- 3 Высота установки макс.
- 4 Ход

МОДЕЛЬ	Номинальный диаметр (дюйм) x воздушных сильфонов	Ход (мм)	Высота установки		Ø A	Ø D	Ø F	Ø N	Вес (кг)
			В Мин. (мм)	В макс. (мм)					
КМ/31081	8 x 1	80	50	130	230	184	156	245	6,4
КМ/31082	8 x 2	175	75	250	220	184	156	245	7,3
КМ/31101	10 x 1	100	50	150	280	210	181	300	8,5
КМ/31102	10 x 2	225	75	300	270	210	181	300	9,7
КМ/31103	10 x 3	330	100	430	270	210	181	300	10,9
КМ/31121	12 x 1	100	50	150	330	260	232	350	13,2
КМ/31122	12 x 2	225	75	300	325	260	232	350	14,8
КМ/31123	12 x 3	330	100	430	325	260	232	350	16,3
КМ/31141	14 1/2 x 1	125	50	175	395	310	283	425	18,6
КМ/31142	14 1/2 x 2	275	75	340	400	310	283	425	19,6
КМ/31143	14 1/2 x 3	380	100	480	400	310	283	425	20,5

# KM/31000 Удобные в эксплуатации воздушные сильфоны из нержавеющей стали

Одностороннее действие - Ø 8 до 14 дюйм

## Осевая нагрузка (при 2, 4, 6, 8 бар), объем (при 6 бар)

**KM/31081**

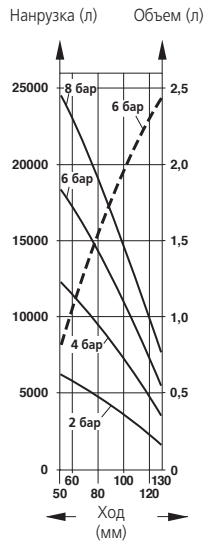

**KM/31082**

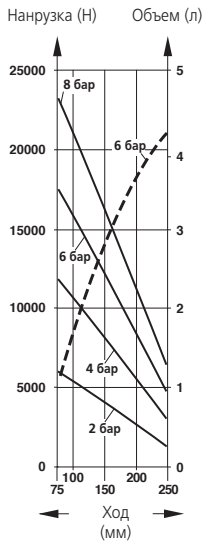

**KM/31101**

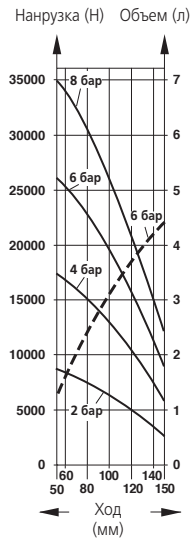

**KM/31102**

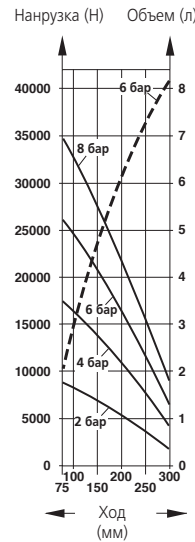

**KM/31103**

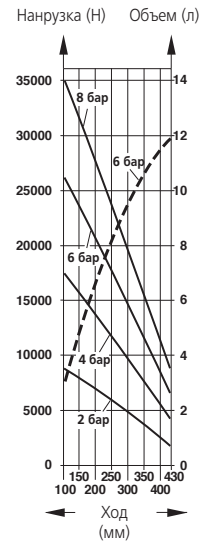

**M/31121**

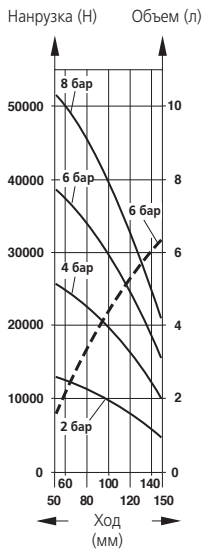

**KM/31122**

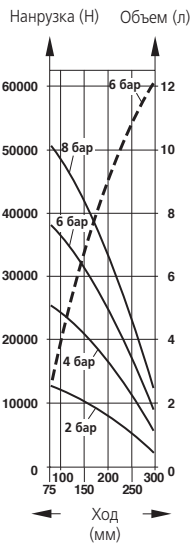

**KM/31123**

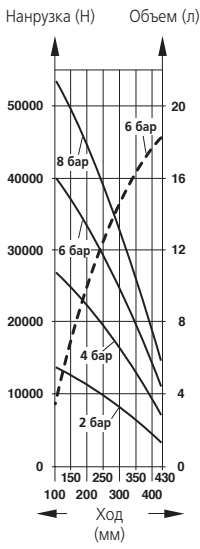

**KM/31141**

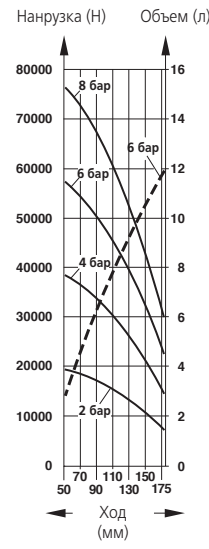

**KM/31142**

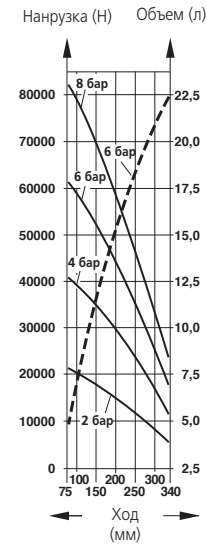

**KM/31143**

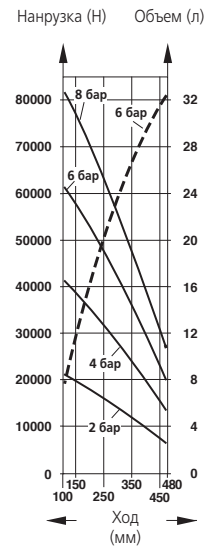

— Осевое усилие (Н) -- Объем (л)

Пример расчета смотрите на стр. 1-251 и 1-253